



Rainbow4(s)

Краткое руководство по установке IP-телефона

Версия: 1.0
4 сентября 2014 года



Подключение к сети предприятия

Телефонный аппарат Rainbow4(s) подключается к сети передачи данных через порт LAN. В режиме моста через порт PC телефонного аппарата Rainbow4(s) доступ к сети могут получать другие устройства (ноутбук, IP-телефон).

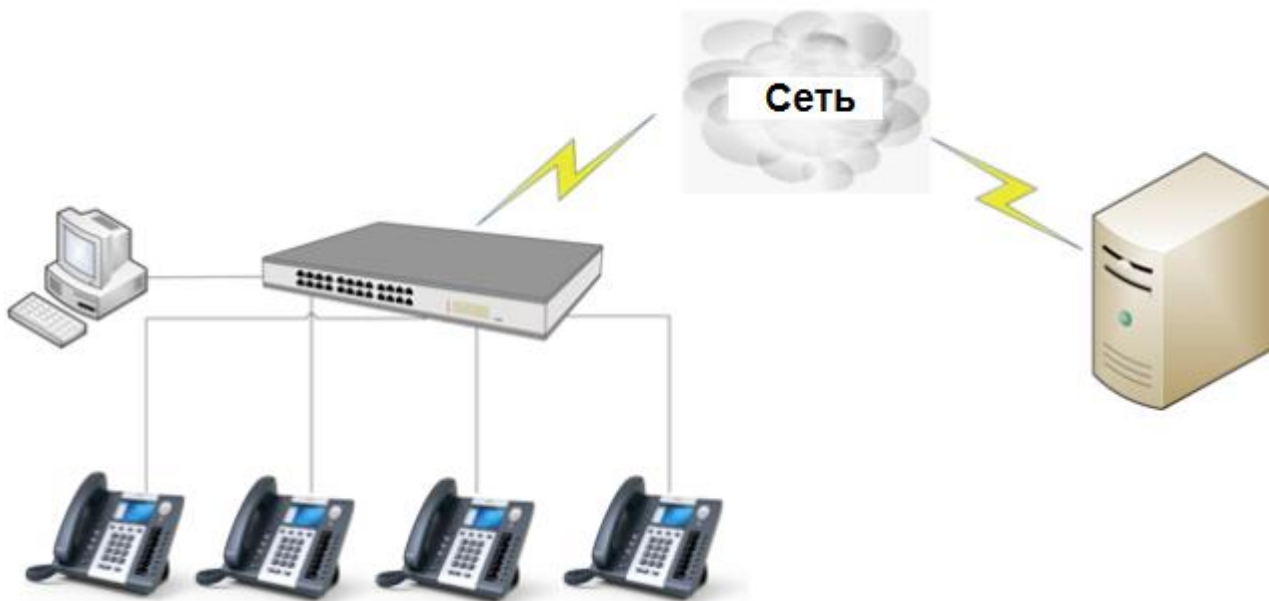

Установка подставки

А. Переверните IP-телефон и вставьте фиксаторы на подставке в отверстия на корпусе телефонного аппарата, как показано на рисунке ниже:

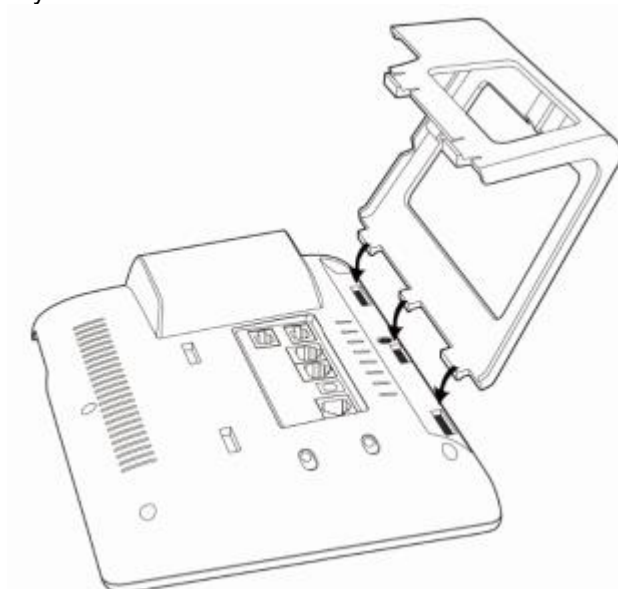

В. Вставьте фиксаторы на другой стороне подставки в соответствующие отверстия, как показано стрелками на рисунке:

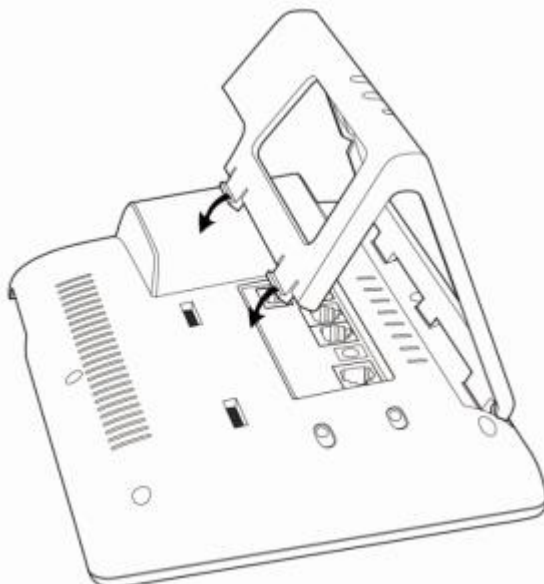

С. После фиксации подставки телефонный аппарат должен выглядеть, как показано на рисунке ниже:

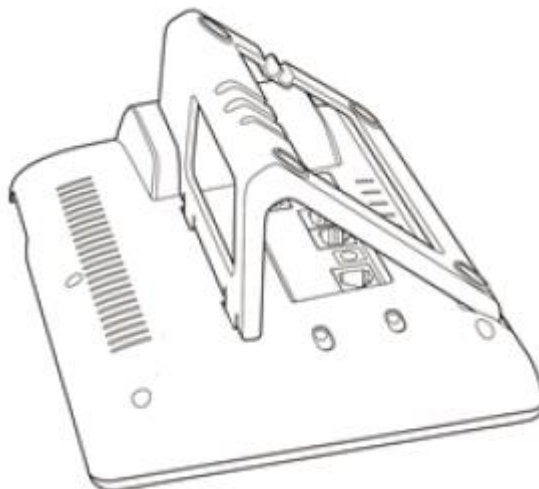

D. Снятие подставки:

Нажмите на фиксаторы подставки и потяните ее в направлении, показанном стрелками на рисунке. Вытащив фиксаторы из отверстий, можно снять подставку с телефонного аппарата.

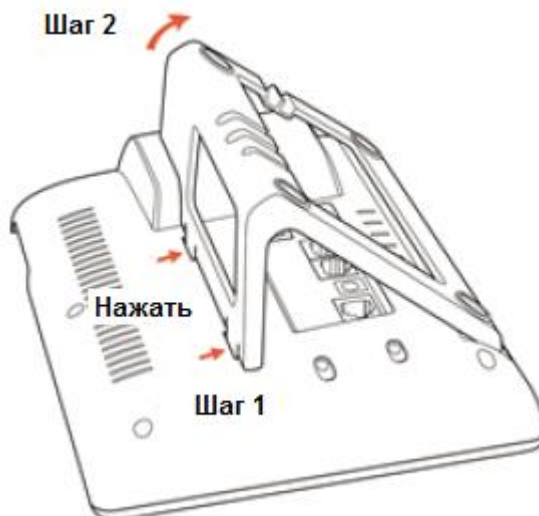



Подключение кабелей

Подключите адаптер электропитания, кабель и телефонную трубку или гарнитуру к соответствующим портам, как показано на рисунке ниже, и вставьте их в пазы на подставке.

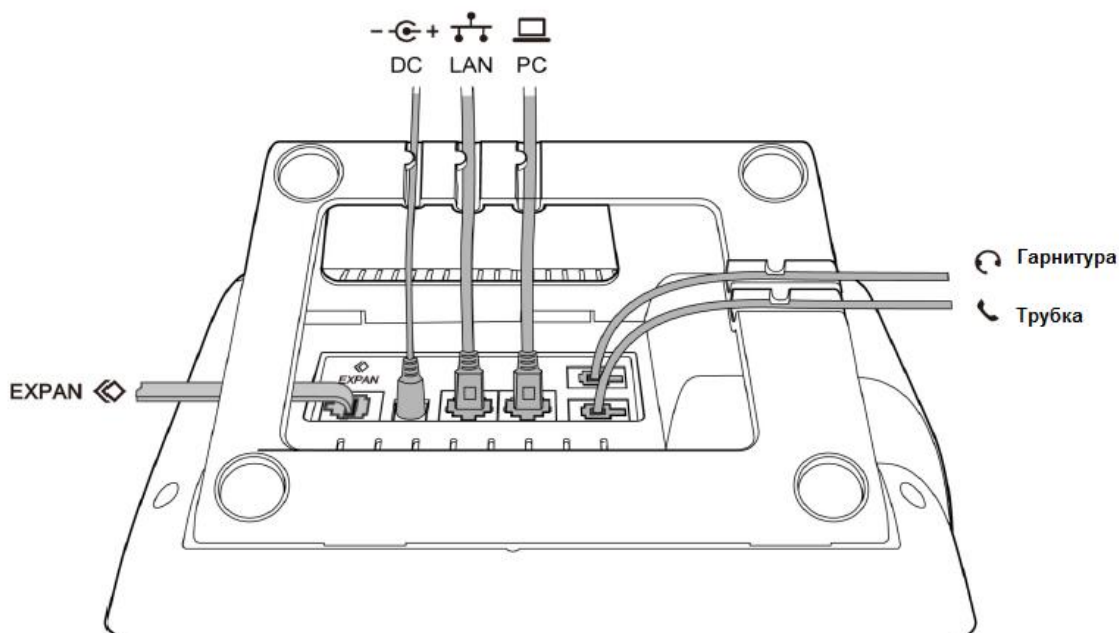

Главное меню

Нажмите кнопку , чтобы войти в главное меню:



Перемещайте курсор с помощью кнопок навигации и нажимайте многофункциональную кнопку Enter (ввод), или нажмите соответствующую цифровую кнопку для выбора опции главного меню:

| | |
|---------------------|---------------------------------------|
| Цифровая кнопка «1» | Войти в меню Status (состояние) |
| Цифровая кнопка «2» | Войти в меню Feature (функции) |
| Цифровая кнопка «3» | Войти в меню Directory (справочник) |
| Цифровая кнопка «4» | Войти в меню History (история) |
| Цифровая кнопка «5» | Войти в меню Message (сообщение) |
| Цифровая кнопка «6» | Войти в меню Settings (настройки) |
| Цифровая кнопка «7» | Войти в меню Display (дисплей) |
| Цифровая кнопка «8» | Войти в меню Application (приложение) |